

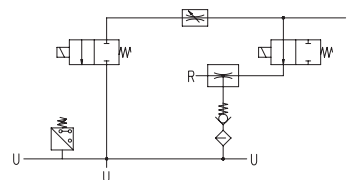

# GÉNÉRATEURS DE VIDE MULTI-ÉTAGÉS, MULTIFONCTION ET MODULAIRES GVMM 3 et GVMM 7

Les dessins en 3D sont disponibles sur le site vuototecnica.net

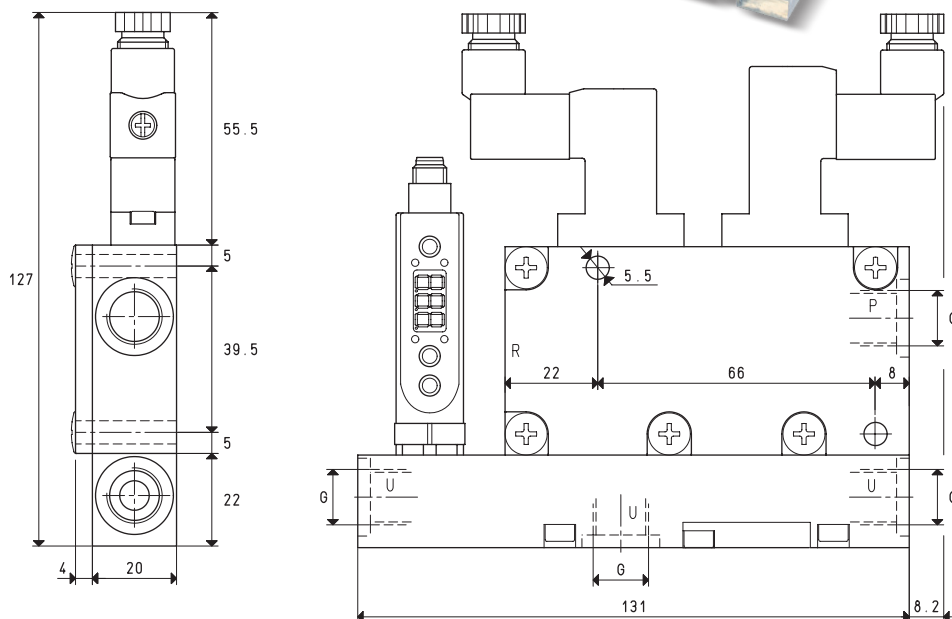
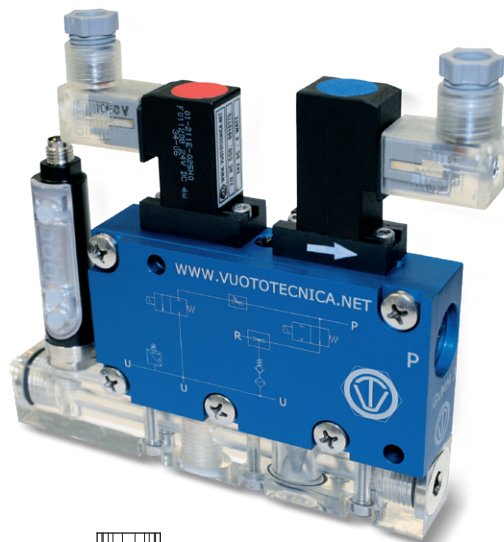

P=CONNEXION AIR COMPRIMÉ

R=ÉVACUATION U=CONNEXION VIDE

Art.		GVMM 3			GVMM 7		
Quantité d'air aspiré	m <sup>3</sup> /h	2.6	2.8	3.0	5.5	6.0	6.4
Niveau max. de vide	-KPa	64	85	85	60	80	85
Pression finale	mbar abs.	360	150	150	400	200	150
Pression d'alimentation	bar	3	4	5	3	4	5
Pression d'alimentation optimale	bar			5			5
Consommation d'air	NI/s	0.6	0.7	0.8	0.9	1.1	1.3
Max quantité d'air soufflé à 5 bars	l/min			128			128
Position électrovanne d'alimentation	NO/NC			NO			NO
Absorption électrique	W			2			2
Position électrovanne d'expulsion	NC			NC			NC
Absorption électrique	W			4			4
Tension d'alimentation	V			24DC			24DC
Sortie vacuostat				PNP			PNP
Degré de protection	IP			65			65
Température d'utilisation	°C			-10 / +60			-10 / +60
Niveau de bruit à la pression d'alimentation optimale	dB(A)			66			70
Poids	g			420			420
G	Ø			G1/4"			G1/4"

N.B. Pour commander le générateur : sans vacuostat numérique, indiquer le code GVMM .. SV ;  
avec électrovanne d'alimentation NC, indiquer le code GVMM .. NC.  
avec collecteur en aluminium, indiquer le code GVMM .. AL.

N.B. Toutes les valeurs de vide indiquées sur le tableau sont valables à la pression atmosphérique normale de 1013 mbar et sont obtenues avec une pression d'alimentation constante.  
L'alimentation des générateurs de vide doit être effectuée avec de l'air comprimé non lubrifié, filtration 5 microns, conformément à la norme ISO 8573-1 classe 4.

Rapports de transformation : N (newton) = Kg x 9.81 (force de gravité) ; inch =  $\frac{mm}{25.4}$  ; pounds =  $\frac{g}{453.6} = \frac{Kg}{0.4536}$  Adaptateurs pour raccords avec filetages GAZ - NPT disponibles page 1.130

# GÉNÉRATEURS DE VIDE MULTI-ÉTAGÉS, MULTIFONCTION ET MODULAIRES GVMM 3 et GVMM 7



Débit d'air (NI/s) aux différents niveaux de vide (-KPa), à la pression d'alimentation optimale

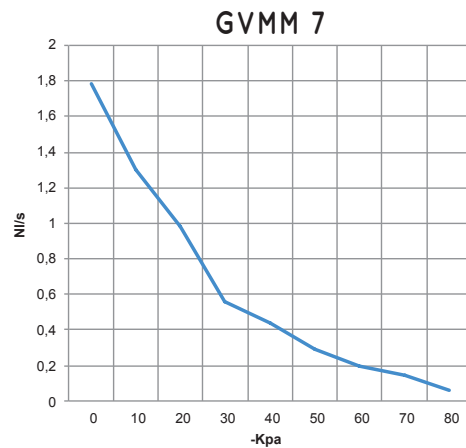
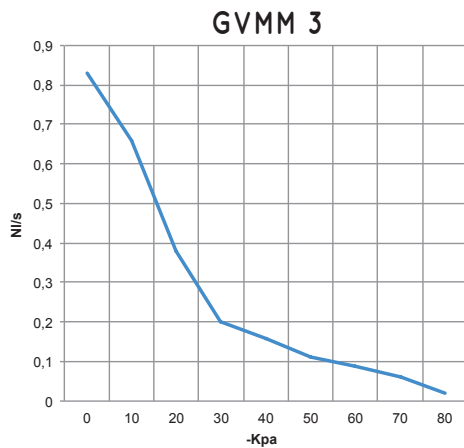

Générateur. art.	Press. alim. bar	Consommation d'air NI/s	Débit d'air (NI/s) aux différents niveaux de vide (-KPa) à la pression d'alimentation optimale										Vide max. -KPa
			0	10	20	30	40	50	60	70	80		
GVMM 3	5.0	0.8	0.83	0.66	0.38	0.20	0.16	0.11	0.09	0.06	0.02	85	
GVMM 7	5.0	1.3	1.78	1.30	0.98	0.56	0.44	0.29	0.20	0.14	0.06	85	

Temps d'évacuation (ms/l = s/m<sup>3</sup>) aux différents niveaux de vide (-KPa), à la pression d'alimentation optimale

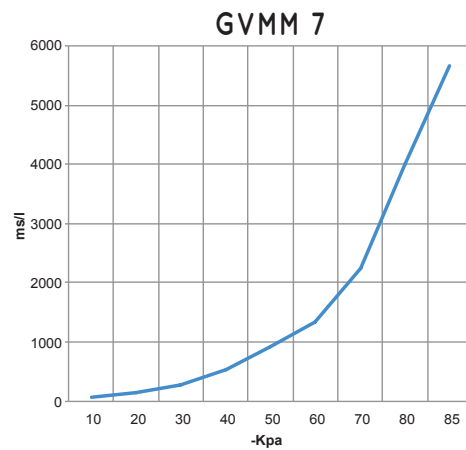
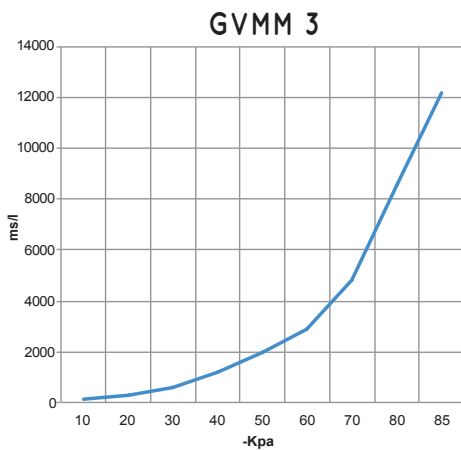

Générateur. art.	Press. alim. bar	Consommation d'air NI/s	Temps d'évacuation (ms/l=s/m <sup>3</sup> ) aux différents niveaux de vide (-KPa) à la pression d'alimentation optimale										Vide max. -KPa
			10	20	30	40	50	60	70	80	85		
GVMM 3	5.0	0.8	128	294	592	1167	1978	2889	4824	8588	12195	85	
GVMM 7	5.0	1.3	59	137	275	543	921	1344	2245	3997	5676	85	

## ACCESSOIRES ET PIÈCES DE RECHANGE SUR DEMANDE

Art.		GVMM 3	GVMM 7
Kit de joints et de clapets à lames	art.	00 KIT GVMM 3	00 KIT GVMM 7
Silencieux d'évacuation	art.		00 15 150
Câble de branchement électrique avec connecteur axial pour vacuostat	art.		00 12 20
Câble de branchement électrique avec connecteur radial pour vacuostat	art.		00 12 21
Ensemble de câbles de branchement électrique avec dispositif pour l'économie énergétique intégré NO et connecteurs	art.		00 15 202
Ensemble de câbles de branchement électrique avec dispositif pour l'économie énergétique intégré NC et connecteurs	art.		00 15 203
Vacuostat numérique	art.		12 10 10
Électrovanne d'alimentation NO	art.		00 15 176
Électrovanne d'alimentation NC	art.		00 15 175